

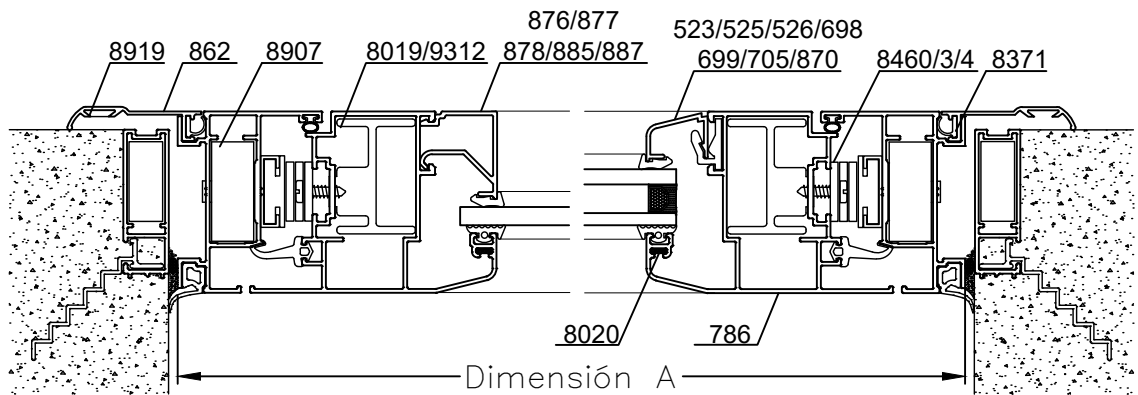

A-A Corte Horizontal



Escala 1:2.5

Tolerancia en Peso +/- 10% Tolerancia largo +10 mm -0 mm











17-12-20 **MEDITERRANEA.56**

Dimensiones de Corte						
Código	Peso Kg/m	Forma	Función	Cant.	Largo	Corte
785	0,82		Marco	2	A	45° 45°
				2	H	45° 45°
786	1,18		Hoja	2	A-48	45° 45°
				2	H-48	45° 45°
523/698/699 705/870	-	-	Contrav. Curvo	2	A-170	45° 45°
				2	H-170	45° 45°
876/877 878/885/887	-	-	Contrav. Recto	2	A-170	90° 90°
				2	H-211	90° 90°

Dimensiones de Corte Contramarco: pág. 26

* Medidas en milímetros

Dimensiones de Corte Premarco: pág. 27

Detalle de Accesorios				
Ítem	Código	Descripción	Forma	Cantidad
Esc. de Armado	8907	Escuadra de Armado A-700		4 Unidades
	8019	Escuadra de Armado Descentrada E-22		4 Unidades
	9312	Escuadra de Expansión Descentrada E-22e		
Esc. Alineación	8020	Esc. Alineación de Hoja	-	4 Unidades
Clip	8916	Clip Contravidrio T-96		s/m
Burlete Vidrio	8913	Burlete de Acristamiento B-68		2A +2H
Cuña Vidrio	8209	Cuña Chica		2A + 2H
	8210	Cuña Mediana		
	8211	Cuña Grande		
Burlete Hermetic.	9319	Burlete Hermeticidad Exterior (B-74)	-	2A + 2H
Burlete Hermetic.	8906	Burlete AEL europeo		2A + 2H
Burlete Exterior	9417	Burlete Exterior Cubre Sello		2A + 2H
Kit Desplazable Multipunto	8998	Mec. Multipunto Para V.Desplazable	-	1 Unidad
Falleba para Multipunto	8909	Falleba Prima H-47 con Kit		1 Unidad
	8955	Falleba Nova H-86 con Kit		
Aldaba de aplicar (a)	8477	Aldaba CP-25		1 Unidad (a)
	8478	Aldaba Prima H-91		
	8475	Aldaba Mónaco		
Tijera	8464	Tijera de Aº 259 mm. H(*) 750mm - 50 kg.		1 Par
	8460	Tijera de Aº 412 mm. H(*) 1100mm-70 kg.		
	8463	Tijera de Aº 558 mm. H(*) 1350mm-74 kg.		
	8471	Tijera de Aº 660 mm. H(*) 2000mm-120 kg.		
	8411	Tijera de Aº 262 mm. H(*) 750mm - 37 kg.		
	8412	Tijera de Aº 415 mm. H(*) 1100mm-55 kg.		
	8413	Tijera de Aº 567 mm. H(*) 1350mm-75 kg.		
8414	Tijera de Aº 660 mm. H(*) 2000mm-100 kg.			
Tapa Desagüe	8366	Tapa Desagüe T-69		2 Unidades

s/m: según medida.

(a): En hojas de 900 mm o más de ancho se aconseja utilizar 2 aldabas de cierre por hoja.

H(*): Altura de Hoja.

Tijeras Cod.8460/8463/8464/8471 marca Cotsword.

Tijeras Cod.8411/8412/8413/8414 marca Storm.

Nota: En hojas de 1200 mm o más de alto se aconseja utilizar un limitador de apertura (Cód. 8481)

Tolerancia en Peso +/- 10% Tolerancia largo +10 mm -0 mm

17-12-20 MEDITERRANEA.57